

吸油烟机

安装使用说明书

CXW-188-DC03

本产品需专业人员安装调试使用前请仔细阅读本说明书，请妥善保存，以备查阅

产品执行标准：GB/T17713-2022、 GB/T 4706.28-2024
GB/T 4706.1-2024、 GB 29539-2013

温馨提示

尊敬的用户：

感谢您购买并使用本公司的产品，为了您能全面了解并正确使用本产品，请在安装使用前仔细阅读本说明书，并请妥善保管，以备查阅。

对于不遵守本说明书有关要求，进行安装、使用、维修等所造成的损失，需要由您自行承担。

本公司保留更改产品设计及更改相应产品安装使用说明书的权利。
如有更改，届时恕不另行通知。
产品图片与实物不一致时以实物为准。

目录

注意事项	1
清洁、保养和维护	4
产品安装	7
使用说明	10
常见故障及处理方法	12
售后服务	13
环保清单	14

注意事项

为保证使用安全，避免造成人身伤害和财产损失，请务必遵守以下安全注意事项。

❗ 表示强制施行的内容 ❎ 表示必须禁止的内容 ⚠ 表示必须注意的内容

- ❗ 吸油烟机在安装、维修和清洁保养前，必须切断电源，以防触电。
- ❗ 当吸油烟机与燃烧燃气或其他燃料的炉灶同时使用时，房间必须保持良好通风。
- ❗ 吸油烟机排出的气体不应排放到用于排出从燃烧燃气或其他燃料的烟雾使用的热烟道中，以防火灾。
- ❗ 如果电源软线损坏，为了避免危险，必须由制造商、其服务机构或类似的专业人员更换。
- ❗ 应照看好儿童，确保他们不玩耍本器具。
- ❗ 如果不按使用说明规定的方法清洗，会有起火的风险。
- ❗ 吸油烟机不打算由存在肢体、感官或精神能力缺陷或缺少使用经验和知识的人(包括儿童)使用，除非有负责他们安全的人对他进行与器具使用有关的监督与指导。
- ❗ 本器具可使用最大海拔高度为3000m。
- ❗ 吸油烟机的安装及其电路设置必须由有经验的专业人员进行，禁止非专业人员对吸油烟机进行安装、拆卸和维修。
- ❗ 请将吸油烟机安装在可承重40Kg以上的墙面上，具安装墙面应不可燃。
- ❗ 为确保安全和安装顺利，必须使用随机附件进行安装。
- ❗ 必须保证吸油烟机所使用的单相三极电源插座接地可靠，且插座的供电系统应能满足吸油烟机的正常负荷要求。
- ❗ 产品出现异常噪声、异常气味、异常高温或故障时，请立即停止使用，关闭开关，断开电源。
- ❗ 警告：在安装螺钉时或固定装置时，如不遵循使用说明可导致电气危险。
- ❗ 为确保安全和安装顺利，必须使用随机附件进行安装。
- ❗ 出现异常现象时，请关闭吸油烟机拔下电源插头或切断总电源，并马上与当地经销商或售后服务中心联系。异常状态下连续运转容易发生触电或火灾等危险。

- ❗ 如果家用电器中充注了可燃制冷剂，出现异常情况时，关闭开关前应先采取自然通风措施，避免出现可燃制冷剂聚集的情况。
- ⊘ 禁止火焰直接烘烤到吸油烟机，或在吸油烟机下方直接烧烤食物，以免损坏吸油烟机或发生意外。
- ⊘ 禁止私自改动吸油烟机内部布线，否则有可能会发生异常动作导致人体受伤，修理不当还可能会发生触电或火灾等危险。
- ⊘ 为避免火灾发生，请将废气排放至室外，严禁将废气排放到室内、阁楼、或车库中。
- ⊘ 不应从带插座的灯头上引接电源供给家用电器。
- ⊘ 延长线电源插座所接家用电器的总额定电流值，不应超过原固定插座或线路的额定电流值。
- ⊘ 清洁过程应严防电机、电路板、连接线等电气部件进水。
- ⊘ 禁止湿手拔插电源线插头，以防触电危险。
- ⊘ 为避免火灾发生，请将废气排放至室外，严禁将废气排放到室内、阁楼、或车库中。
- ⊘ 使用者不应自行拆卸家用电器，不应变更内部接线、部件和保护装置。
- ⊘ 使用者不应以普通导电体或超出规定电流容量的熔断体替换家用电器和电源的熔断体。
- ⊘ 使用者不应自行改变低压断路器或剩余电流动作保护器的设定值。
- ⊘ 本产品不应在易燃易爆物品附近或类似环境中使用。
- ⊘ 从插座上拔下插头时，不应対电源线施加拉力。
- ⚠ 应避免将吸油烟机暴露在有阳光或者强红外线发射体中，如白炽灯、卤素灯等直射环境中使用。
- ⚠ 该吸油烟机的排放方式为外排式，专为家庭厨房使用而设计，请勿用于其他目的。
- ⚠ 吸油烟机可能存在非常锋利的沿，在移动、安装、清洁或维修吸油烟机时，请佩戴防护手套。
- ⚠ 吸油烟机可能存在非常锋利的边沿，在移动、安装、清洁或维修吸油烟机时，请佩戴防护手套。
- ⚠ 吸油烟机应避免安装在门窗过多的地方，若室内形成空气对流太大将影响其除油排烟效果。
- ⚠ 当旧的吸油烟机无法使用时，请剪断电源线使其无法通电使用。

- △ 应避免将吸油烟机暴露在有阳光或者强红外线发射体中，如白炽灯、卤素灯等直射环境中使用。
- △ 该吸油烟机的排放方式为外排式，专为家庭厨房使用而设计，请勿用于其他目的。
- △ 长时间不使用吸油烟机时，请拔掉电源插头。
- △ 更换照明灯时，必须由我司指定的专业人员更换，照明灯功率不能大于额定照明功率。
- △ 出风罩口部与上排气孔的距离应控制在1.5m以内为宜，且应避免排烟管过长或转弯过多，转弯位置最好只有一处，以免影响排烟效果。
- △ 当需要使用延长线电源插座时，请使用符合国家标准要求的延长线电源插座。
- △ 灶台上烹饪容器的支承面与吸油烟机最低部位的最小距离。如果吸油烟机安装在燃气器具上方，该距离应至少为65cm。如果燃气灶台安装说明规定了更大的安装距离，则对此应予以考虑。对于以下部件65cm的安装距离可降低：吸油烟机的不易燃部件，或工作在安全特低电压下的部件，当这些部件变形时，不影响对触及带电部件的防护。
- △ 注意：当使用烹饪器具时，易触及部件可能会发烫。
- △ 如果您的厨房正在进行装修，请勿将吸油烟机暴露在外，因为建筑材料、灰尘、油漆、涂料以及它们所挥发的体会使吸油烟机表面失去光泽，甚至产生腐蚀。因此，建议您在完成厨房的装修工作后再安装吸油烟机。
- △ 人员离开现场时，请将电源断开。
- △ 使用过程中，请将家用电器的电源插头完全插入电源插座中，并保持电源插头与插座接触良好。
- △ 为避免由热断路器的误复位产生危险，器具不能通过外部开关装置供电，例如定时器，或者连接到根据功能有规则地进行通、断的电路。
- △ 吸油烟机应避免安装在门窗过多的地方，若室内形成空气对流太大，将影响其除油排烟效果。
- △ 本吸油烟机不应安装在超过4个灶头的灶台上方。
- △ 吸油烟机安装完毕，确认安装牢固后，再接通电源，经试运行无异常现象后，方可使用。

清洁、保养和维护

1. 清洁保养吸油烟机前，请务必拔出电源插头；
2. 清洁保养时，请戴上手套，避免刮伤；拆下的零部件要轻拿轻放，以免碰撞变形；
3. 请勿用水直接冲洗吸油烟机。
4. 请根据实际使用频率和环境条件，定期清洁和保养吸油烟机。

表面清洁

1. 建议每天使用后，用中性洗涤剂清洁，机体表面清洁后用柔布擦干。

2. 油杯清洁

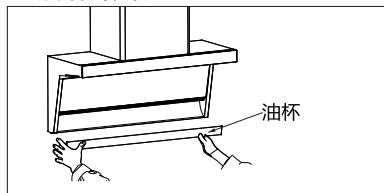

双手托住油杯两端，将油杯水平向外取下，清洁完后装回原位即可。

3. 翻板玻璃/腔体清洁

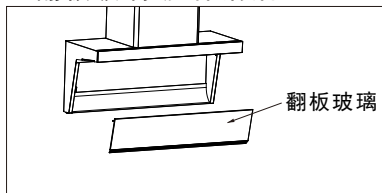

双手扶住翻板玻璃取下来，并放在安全位置，用抹布清洁集烟腔腔体表面，清洁完毕将翻板玻璃安装好。

4. 清洗叶轮（此项为专业人员操作，禁止私自拆机清洗）

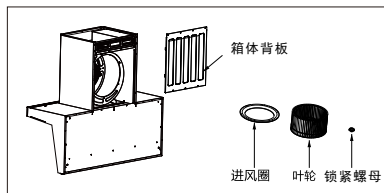

为确保整机的可靠性及安全性，清洗步骤仅到清洗集烟罩内腔即可，叶轮等部件的清洗须由专业人员进行清洗。

- (1) 取下吸油烟机，拧松锁在箱体背板的螺钉，取下箱体背板。
- (2) 再拧下固定进风圈的螺钉，取下进风圈；
- (3) 按叶轮锁紧母的箭头指示旋下叶轮锁紧螺母，取出叶轮；
- (4) 清洗叶轮时应特别小心，不可碰撞或丢掉叶片上的配重卡夹，以免叶轮的动平衡变差，造成整机振动，噪音增大。

5. 清洗烟机

- (1) 专业清洗烟机建议一年清洗一次，以保持良好的吸排油烟效果和较长的使用寿命(如图4)；
- (2) 如果您长期不使用吸油烟机时，应将电源插头拔下。

注：

1. 清洁时必须切断烟机电源；
2. 请使用中性洗涤剂进行清洗，切勿使用酸性和碱性洗涤剂。
3. 产品安装示意图，仅做安装参考，产品外观请以实际产品外观为准。

装箱清单

吸油烟机	1台	说明书	1本
挂板	1个	保修卡	1张
出风罩组件	1个	Φ10塑料膨胀管	3个
油杯	1个	ST5×50木螺钉	3个
排烟管	1个	M4×20螺钉	9个

开箱后请清点箱内物品。

照明灯结构示意图

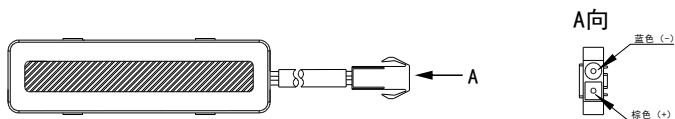

类型	6珠长形LED冷光灯
照明灯最大输入功率	≤2W
额定电压	12VDC
尺寸	338×96mm

产品技术参数

产品型号	CXW-188-DC03	常态气味降低度	≥95%
额定电压	220V~	瞬时气味降低度	≥65%
额定频率	50Hz	油脂分离度	≥85%
最大全压效率	≥24%	主电机额定输入功率	188W
全压效率	≥23%	整机额定输入功率	190W
工作风量	12m ³ /min	爆炒额定输入功率	330W
最大风量	18m ³ /min	照明灯最大输入功率	2W×1
爆炒挡风量	25m ³ /min	清洗功率	50W
工作噪声	70dB(A)	机身(长×宽×高)	896×347×860(mm)
半消声室噪声	60dB(A)	排烟管内径	Φ180mm
最大静压	800Pa	能效等级	1级
爆炒挡最大静压	1000Pa		

注:

1. 工作风量、最大风量、最大静压实测值与明示值的允差不应超过明示值的-10%。
2. 按照GB/T 19606-2024国标要求，产品噪声值的实测值与明示值的允差不应超过+3dB(A)，且最高不应超过限定值73dB(A)。
3. 空气性能相关数据根据GB/T 17713标准方法测试所得。
4. 空气性能特性曲线及阻力曲线（不作为明示参数的一致性评价依据）如下图所示：

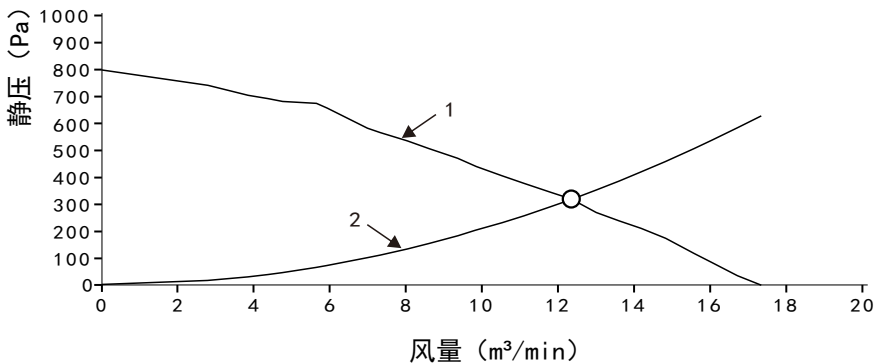

标引序号说明:

1-空气性能特性曲线;

2-排烟阻力曲线;

○-工作点。

空气性能特性曲线与排烟阻力曲线的交点所对应的风量即为工作风量。

产品安装

产品尺寸

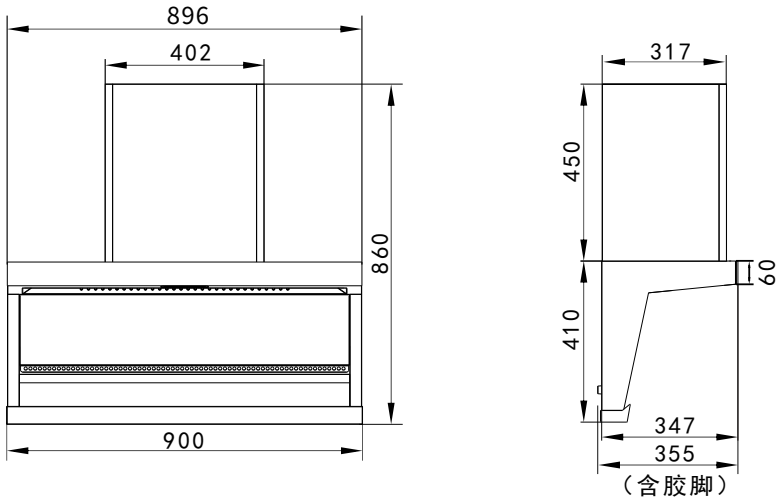

安装位置

单位: mm

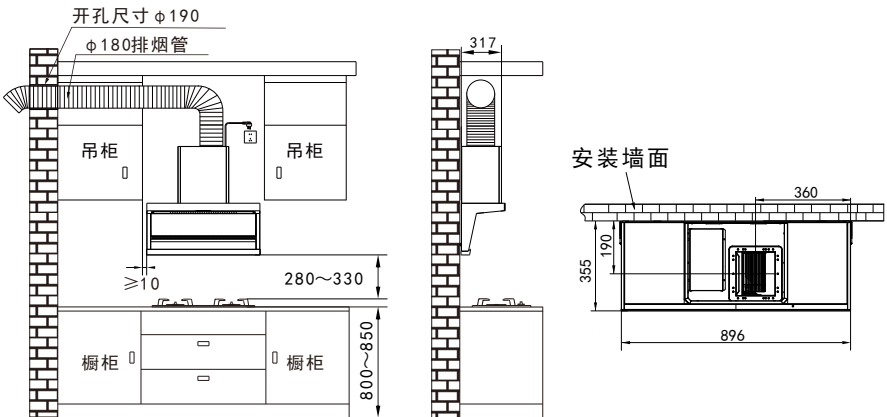

整机与橱柜装配示意图

整机与天花板装配示意图

安装步骤

1. 安装挂板

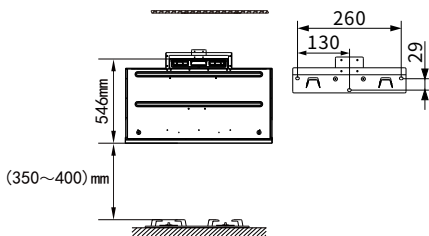

1. 在墙面适当位置钻出3个直径10mm、深度50-60mm的孔，并在孔中埋好膨胀管；
2. 再将挂板用3颗ST5x50mm的木螺钉紧固在墙面上。

注：钻孔时避开墙内的电线，以免发生触电。

2. 安装出风罩

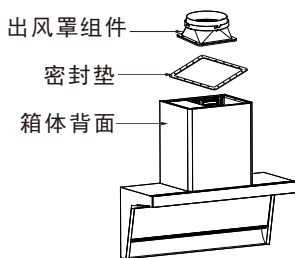

1. 将密封垫从附件包中取出，撕掉附在密封垫上的离型纸，将不干胶面朝箱体面，对孔贴好。从附件包中拿出8颗M4x20螺钉，然后对好出风罩组件上的孔位，使用螺钉将出风罩组件紧固在箱体上；
2. 检查并确保出风罩阀片能灵活开启和关闭，出风罩安装方向正确。

3. 安装机器

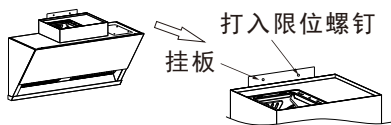

1. 将机器托起，使箱体背面的挂孔对准挂板上的挂钩挂入，确认机器安装水平和稳固；
2. 然后将1颗M4x20的机丝锁紧螺钉打入挂板的限位孔中，防止吸油烟机意外跌落。

4. 安装排烟管

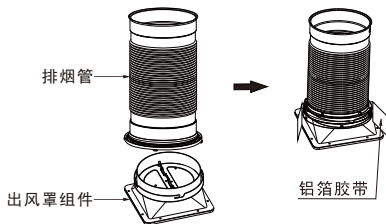

1. 将排烟管一端插入出风罩组件凹槽内，旋转排烟管锁紧出风罩组件，再用排烟管上铝箔胶带缠绕在出风口组件与排烟管的安装接头处。最后将排烟管组件的另一端引至室外或公共烟道；
2. 当烟管长度过长时，请把过长的烟管恢复至收缩状态并用胶带缠绕固定，防止烟管在工作过程中摇摆窜动。

5. 安装油杯

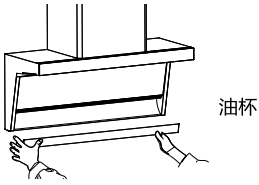

注：烟管两端有标识公共烟道端及出风口端务必注意连接端是否与实际对应。

将油杯两端的挂耳对准箱体下端两个油杯支架上的卡槽，然后将油杯水平向内推入检查油杯安装稳当即可。

注：产品安装示意图，仅做安装参考，产品外观请以实际产品外观为准。

使用说明

控制面板



按键和显示屏使用说明

1. 电源

(1)通电状态下，按【电源】键，此键下方的橙色指示灯及所有按键外圈点亮，进入待机状态，再按【电源】键，所有指示灯熄灭，退出待机进入通电状态。

(2)在风机运行状态下，按【电源】键，此键下方的橙色指示灯闪亮，进入3分钟延时机状态，风机跳转至F1挡运行，3分钟后延时结束自动关机；在延时机状态下，按【电源】键，所有指示灯熄灭，整机关机。

2. 风速

待机状态下，按【风速】键，此键下方的橙色指示灯点亮，显示屏显示F3，此键上方的橙色指示灯亮三格，风机进入智慧挡运行，智慧挡运行状态下风机按管道负压自动调节风机运行速度；再按【风速】键，显示屏显示F1，此键上方的橙色指示灯亮一格，风机进入F1挡运行；再按【风速】键，显示屏显示 F2，此键上方的橙色指示灯亮一格，风机进入 F2 挡运行；待机或风机运行状态下，长按【风速】键3秒，进入爆炒挡，爆炒挡运行3分钟后或再按【风速】键切换到智慧挡(F3)运行；风速调节键循环切换F3-F1-F2-F3；FF需长按3秒开启。风机开启时。

3. 清洗

(1)待机状态下，按【清洗】键，此键下方的橙色指示灯点亮，清洗功能开启，再按【清洗】键，此键橙色指示灯熄灭，清洗功能关闭。

(2)加热模块工作10分钟后，此键下方的橙色指示灯闪烁，风速键上的橙色点亮两格，风机F2工作1分钟，清洗功能关闭，进入通电状态，若照明灯有打开，则一起关闭。

(3)清洗功能开启状态下，按【清洗】键，清洗功能关闭；按【照明】键，照明灯开启/关闭；按【电源】键，所有指示灯熄灭，关闭所有功能进入通电状态；触摸风速键，不响应。

(4)清洗功能开启状态下，手势功能失效。

4. 照明[⊕]

(1)在通电状态下，按【照明】键，此键下方的橙色指示灯点亮和按键外圈点亮，照明灯开启；再按【照明】键，此键下方的橙色指示灯点亮和按键外圈熄灭，照明灯关闭。

(2)在待机状态下，按【照明】键，此键下方的橙色指示灯点亮，再按【照明】键，此键下方的橙色指示灯熄灭，照明灯关闭。

5. 倒油提醒[☺]

(1)当风机以任意挡位运行时间累计满15小时后，每次用户开启烟机，油杯提醒图标闪烁，提醒用户清洗油杯，1分钟后自动熄灭，三次开启烟机三次提醒，三次过后默认用户已完成油杯清洗，自动归零重新计时。

(2)用户清洗完后，在待机状态下，长按【清洗】键3秒，此键及油杯提示图标指示灯闪亮3次后熄灭，计时器自动清零，证明已倒油。

6. 手势控制

(1)通电/待机状态下，从左到右同时挥过两个手势模块，【电源】键、【照明】键和【风速】键下方的橙色指示灯点亮，照明灯开启，显示屏显示F3，风速键上方的橙色指示灯亮三格，风机进入F3挡，再挥手一次，显示屏显示F1，风速键上方的橙色指示灯亮一格，风机进入F1挡，再挥手一次，显示屏显示F2，风速键上方的橙色指示灯亮两格，风机进入F2挡，F3-F1-F2-F3依次循环。

(2)风机运行状态下，从右到左同时挥过两个手势模块，烟机以F1挡运行并进入延时关机，再挥手一次进入通电状态，待机或照明单独打开状态下，从右到左同时挥过两个手势模块，烟机进入通电状态。

(3)出厂默认手势开启，需关闭手势功能，在通电状态下长按【照明】键3秒，“叮咚”一声，【照明】键指示灯闪烁3秒后熄灭，表示手势功能关闭。

(4)如需再次开启手势功能：(1)在关机状态下，【照明】键3秒，“叮咚”一声，指示灯闪烁10秒后熄灭，表示手势功能开启；(2)断电重新上电开启。

常见故障及处理方法

常见故障	故障原因	处理方法
灯不亮，电机转动	照明灯坏	联系售后更换照明灯
	灯连接线松脱	联系售后
灯不亮，电机不转动	插头与插座的接触不良	检查电源插头是否插好
	电源线短路	联系售后
灯亮，电机不转动	电机超温保护动作	自然冷却30分钟后再启动
	电机烧坏	联系售后更换电机
	电源板、控制板故障	联系售后
机体剧烈振动，噪声增大	蜗壳支脚固定螺钉松脱	拧紧螺钉
	电机固定螺钉松脱	拧紧螺钉
吸力不强	安装高度过高	调整高度至合适高度
	厨房空气对流太大或密封太严	减少空气对流或适度打开门窗
	排烟管过长	按说明书要求安装
	室外风力太大	出风口处安装防倒灌风帽

警告：当上述故障排除后，吸油烟机仍不能正常工作，请与本公司当地售后服务中心联系维修。

电气原理图

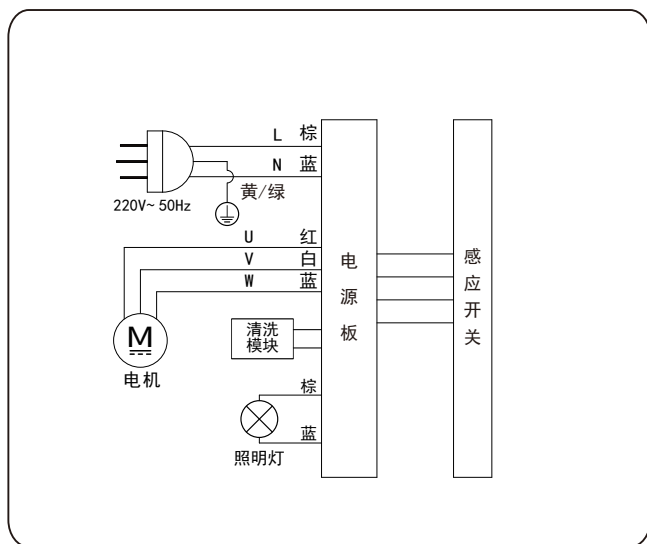

售后服务

如您的产品在使用过程中出现异常现象，请立即停止使用，拔出电源线插头，并及时联系我司的售后服务团队。如用户自行或聘请非厂方特约维修人员进行维修，由此造成的后果，将由用户自行承担。

- 感谢您选择我司产品，浙江帅丰电器股份有限公司本着质量第一、信誉至上的宗旨，竭诚为用户提供优良的服务。为了保障您的利益，敬请注意以下几点：
请用户妥善保存保修卡，自本机安装之日起，除因消费者使用保管不当致使产品不能正常使用外，凭保修卡联系本公司特约维修部进行维修处理，可享受整机保修三年的服务。
本公司免费提供初次上门安装、调试服务。
- 下列情况即使在保修期内，也不属于免费保修范围，维修需收取费用。
 - 因使用、维护、保管不当造成损坏的；
 - 非本公司特约维修部拆动造成损坏的；
 - 无保修卡及有效发票的；
 - 保修卡型号与修理产品型号不符或者涂改的；
 - 因不可抗力造成损坏的。
- 对于上述不属于免费保修范围或超过保修期的产品，本公司仍将竭诚为您提供维修服务，只是在修复后将酌情收取一定的工本费。

安全使用年限

安全使用年限指生产者(制造商)生产的吸油烟机在正常工作(正常使用)时，确保使用(者)安全的基本年限。本产品的安全使用年限为8年，从购买日期起计算。

安全使用年限是基于产品正常使用，如在非正常使用条件下，则会在一定程度上缩短产品的安全使用年限。产品使用期间如发生一些不合规的活动，如产品经非生产者(制造商)指定的专业人员进行安装、移机、维修与保养，则安全使用年限将在该活动时终止。

该产品超过安全使用年限后若仍使用，由于年久老化可能出现漏电、起火等安全隐患，建议用户适时更换。

环保清单

产品中有害物质的名称及含量										
部件名称	有害物质									
	铅 (Pb)	汞 (Hg)	镉 (Cd)	六价铬 (Cr(VI))	多溴联苯 (PBBs)	多溴二苯 醚(PBDEs)	邻苯二甲酸 二正丁酯 (DBP)	邻苯二甲酸 二异丁酯 (DIBP)	邻苯二甲酸 丁基苯酯 (BBP)	邻苯二甲酸二 (2-乙基)己酯 (DEHP)
五金原材料	○	○	×	×	○	○	○	○	○	○
五金电镀件	×	○	○	×	○	○	○	○	○	○
五金喷涂件	×	○	○	×	○	○	○	○	○	○
塑料件	○	○	×	○	○	○	○	○	○	○
橡胶件	×	○	○	○	○	○	○	○	○	○
印刷件	○	○	○	○	○	○	○	○	○	○
玻璃及亚克力制品	×	○	○	×	○	○	○	○	○	○
灯组件	×	○	○	×	○	○	○	○	○	○
控制系统	×	○	○	×	○	○	○	○	○	○
电机	×	○	○	×	○	○	○	○	○	○
电源线及连接线	×	○	○	○	○	○	○	○	○	○
未注明电器件	×	○	○	○	○	○	○	○	○	○
安装附件	×	○	×	○	○	○	○	○	○	○
螺钉螺栓等紧固件	×	○	○	×	○	○	○	○	○	○

本表格根据SJ/T11364的规定编制：

0：表示该有害物质在该部件所有均质材料中的含量均在GB/T 26572规定的限量要求以下；

X：表示该有害物质至少在该部件的某一均质材料中的含量超出GB/T 26572规定的限量要求。

说明：

1. 以上“X”的部件，部分含有有害物质超过是由于目前行业技术水平限制，暂时无法实现替代或减量化。
2. 表中的部件为不同型号产品所包含的主要部件的汇总，本产品是否包含该部件，以产品的实际配置为准。
3. 表中未列明的，本产品中含有的其他部件及其均质材料均不含有害物质。

温馨提示：

 为保护环境，本产品或其中的部件报废后，作为消费者您有责任将其与生活垃圾分开，送至有资质的回收站点，由回收站点按照国家相关规定分类拆解、回收再利用等。有关本产品的回收处理的详细信息，请咨询当地政府、废品处理机构等。

					CXW-188-Q049CPS19	Q049CPS19ML01_BZ-2		版本 01
					Q049CPS19ML01	阶段标记	重量	比例
标记处数	更改文件号	签字	日期		说明书	S	A	1:1
设计	刘秀华	工艺				共 1 页		第 1 页
制图		标准化			105g铜版纸	广东合胜电气有限公司		
校对		审核						
		批准						
此框内容不作印刷								

浙江帅丰电器股份有限公司

ZHEJIANG SANFER ELECTRIC STOCK CO., LTD.

地址：浙江省绍兴市嵊州市五合西路100号

邮编：312400

全国统一服务热线：400-6969-666

Http://www.sanfer.com